



CZĘŚCI ZAMIENNE
SPARE PARTS ERSATZTEILE

BAGRAMET



producer since 1974



producer since 1974

CZĘŚCI ZAMIENNE • SPARE PARTS • ERSATZTEILE

Pierwszą i podstawową gałęzią działalności firmy Bagramet jest oczywiście produkcja części zamiennych do maszyn rolniczych i to właśnie w tej dziedzinie firma jest najbardziej rozpoznawalna w Polsce. Od tego wszystko się zaczęło i jest to też pozycja w ofercie, która stale doskonalsza - nieustannie się rozwija. Szeroka gama części zamiennych jest ceniona zarówno na naszym rodzimym rynku, jak i rynkach światowych. W podstawowej ofercie znajdują się m.in. części zamienne do agregatu uprawowego (zęb sprężynowy, zęb lekki, zęb agregatu, zęb famarolski, zębsłupski, zęb 32x10, zęb 32x12, zęb 45x10, zęb lekki, spulchniacz, zębsiewnika, zęb SV, zęb SU, zębtłyny, zęb przedni, zęb duński, redliczki, redliczka jednotworowa, redliczka dwutworowa, gęsiostopka), części zamienne do kultywatora (zęb kultywatora, redliczka kultywatora) czy części zamienne do kosiarek rotacyjnych (trzymaki). Oferta skierowana jest zarówno do dystrybutorów, jak i do producentów maszyn rolniczych. To co w zakresie oferty jest jeszcze warte odnotowania to wyjątkowa estetyka wszystkich produktów, zwiększona wytrzymałość każdego z nich, a także twardość zębów sprężynowych na poziomie 46 HTC (+/- 3 HRC) oraz zmniejszenie podatności na zapychanie. To wszystko gwarantowane jest przez ponad 40 letnie doświadczenie w produkcji części zamiennych. I to właśnie owe doświadczenie sprawiło, że Bagramet jest ceniony zarówno w Polsce jak i za granicą.

The first and basic branch of the Bagramet company activity is, of course, the above-mentioned production of spare parts for agricultural machines and it is this area which makes the company recognized in Poland. Everything began with this and it is also constantly improved by us and subject to incessant development. A wide range of spare parts is appreciated both on our domestic market and on world markets. In the basic offer there are, among others, spare parts for a plant cultivator (spring tine, light tine, plant cultivator tine, Famarol tine, Słupsk tine, 32x10 tine, 32x12 tine, 45x10 tine, light tine, ripper, seeder tine, tine "SV", tine "SU", rear tine, front tine, Danish tine, cultivator point, single hole cultivator point, double hole cultivator point, duckfoot), spare parts for cultivator (cultivator tine, cultivator) and spare parts for rotary mowers (holder, blade holder, holders). The offer is aimed at both distributors and manufacturers of agricultural machines. What is also worth-noticing about the offer is exceptional design of all the products, increased strength of each of them and also hardness of spring tines at the level of 46 HTC (+/- 3 HRC) and reduction of susceptibility to clogging. All of this is guaranteed by over 40-year experience in production of spare parts. It is this experience that made Bagramet appreciated both in Poland and abroad.

Den ersten und grundlegenden Tätigkeitszweig der Firma Bagramet bildet natürlich die schon erwähnte Herstellung von Ersatzteilen für Agrarmaschinen und gerade in diesem Bereich wird die Firma in Polen meist erkennbar. Damit hat alles begonnen und das ist auch diese Position im Angebot, die ständig erweitert und optimiert wird. Die breite Palette von Ersatzteilen wird sowohl auf unserem einheimischen, als auch auf den ausländischen Märkten geschätzt. Im Grundangebot befinden sich u.a. Ersatzteile für das ackerbauende Aggregat (Federzinken mit Schar, Verstärkter Federzinken, Gareezinken mit Schar, Gareezinken für Gareege mit Schar, Gareezinken, Gareezinken für Gareege, Gareezinken gerade, Federzinken, Kulti Eggenzinken gerade, Spurlockerer mit Schar u. Verstärkungsfeder, Spurlockerer mit Schar, Spurlockerer „Z“ mit Schar, Federzinken des SU-Typs, Verstärkter Federzinken, Verstärkungsfeder, Schar für Gareezinken gerade, Schar, Zinkenhalterung), Ersatzteile für Grubber (Kultivator-Zinken mit Schar) oder Ersatzteile für Rotations-Rasenmäher (Messerhalter). Das Angebot richtet sich sowohl an die Vertreiber, als auch an die Hersteller von Agrarmaschinen. Das, was im Angebot noch bemerkenswert ist die hohe Ästhetik aller Produkte, ihre erhöhte Festigkeit sowie die Härte der Federzähne auf einem Niveau von 46 HTC (+/- 3 HRC) und die Reduzierung ihrer Anfälligkeit für Verstopfungen. Dies alles wird durch eine über 40-jährige Erfahrung in der Herstellung von Ersatzteilen garantiert. Und gerade diese Erfahrung verursachte, dass Bagramet sowohl in Polen, als auch im Ausland geschätzt wird.

CZĘŚCI ZAMIENNE • SPARE PARTS • ERSATZTEILE



ZĄB SPRĘŻYNOWY Z REDLICZKĄ · SPRING S-TINE WITH CULTIVATOR POINT · FEDERZINKEN MIT SCHAR
32x10 1417/00-003/0

Kod · Index · Index: 1417/00-003/0

Waga · Weight · Gewicht: 2,95 kg

Rozmiar · Size · Abmessungen: 32x10 mm

Materiał · Material · Material: 50S2

Kolor · Colour · Farbe: Czarny · Black · Schwarz

Paleta · Palette · Palette: 250 szt. · pcs · Stck.

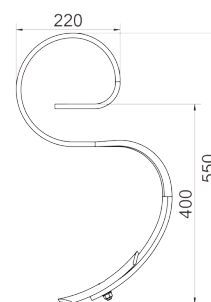

ZĄB SPRĘŻYNOWY Z REDLICZKĄ · SPRING S-TINE WITH CULTIVATOR POINT · FEDERZINKEN MIT SCHAR
32x12 1417/00-002/0

Kod · Index · Index: 1417/00-002/0

Waga · Weight · Gewicht: 3,55 kg

Rozmiar · Size · Abmessungen: 32x12 mm

Materiał · Material · Material: 50S2

Kolor · Colour · Farbe: Czarny · Black · Schwarz

Paleta · Palette · Palette: 250 szt. · pcs · Stck.

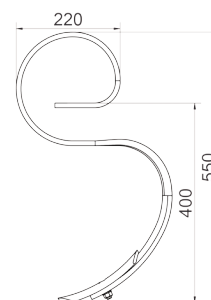

ZĄB SPRĘŻYNOWY WZMOCNIONY Z REDLICZKĄ · SPRING S-TINE WITH CULTIVATOR POINT · VERSTÄRKTER FEDERZINKEN
32x10 1417/00-004/0

Kod · Index · Index: 1417/00-004/0

Waga · Weight · Gewicht: 4,55 kg

Rozmiar · Size · Abmessungen: 32x10 mm

Materiał · Material · Material: 50S2

Kolor · Colour · Farbe: Czarny · Black · Schwarz

Paleta · Palette · Palette: 250 szt. · pcs · Stck.

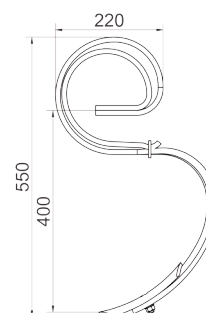

ZĄB SPRĘŻYNOWY WZMOCNIONY Z REDLICZKĄ · SPRING S-TINE WITH CULTIVATOR POINT · VERSTÄRKTER FEDERZINKEN
32x12 1417/00-005/0

Kod · Index · Index: 1417/00-005/0

Waga · Weight · Gewicht: 5,55 kg

Rozmiar · Size · Abmessungen: 32x12 mm

Materiał · Material · Material: 50S2

Kolor · Colour · Farbe: Czarny · Black · Schwarz

Paleta · Palette · Palette: 250 szt. · pcs · Stck.

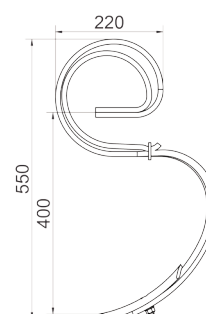



ZĄB PRZEDNI Z REDLICZKĄ · FRONT TINE WITH CULTIVATOR POINT · GAREZINKEN MIT SCHAR
25x8 1312/10-001/0

Kod · Index · Index: 1312/10-001/0

Waga · Weight · Gewicht: 1,1 kg

Rozmiar · Size · Abmessungen: 25x8 mm

Materiał · Material · Material: 50S2

Kolor · Colour · Farbe: Czarny · Black · Schwarz

Paleta · Palette · Palette: 250 szt. · pcs · Stck.

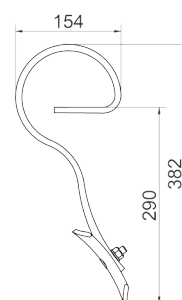

ZĄB PRZEDNI · FRONT TINE · GAREZINKEN
25x8 1312/10-001/P

Kod · Index · Index: 1312/10-001/P

Waga · Weight · Gewicht: 0,96 kg

Rozmiar · Size · Abmessungen: 25x8 mm

Materiał · Material · Material: 50S2

Kolor · Colour · Farbe: Czarny · Black · Schwarz

Paleta · Palette · Palette: 250 szt. · pcs · Stck.

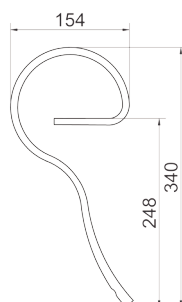

ZĄB TYLNY Z REDLICZKĄ · BACK-TINE WITH CULTIVATOR POINT · GAREZINKEN FÜR GAREEGGE MIT SCHAR
25x8 1312/10-002/0

Kod · Index · Index: 1312/10-002/0

Waga · Weight · Gewicht: 1,3 kg

Rozmiar · Size · Abmessungen: 25x8 mm

Materiał · Material · Material: 50S2

Kolor · Colour · Farbe: Czarny · Black · Schwarz

Paleta · Palette · Palette: 250 szt. · pcs · Stck.

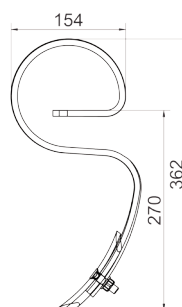

ZĄB TYLNY · BACK-TINE · GAREZINKEN FÜR GAREEGGE
25x8 1312/10-002/P

Kod · Index · Index: 1312/10-002/P

Waga · Weight · Gewicht: 1,16 kg

Rozmiar · Size · Abmessungen: 25x8 mm

Materiał · Material · Material: 50S2

Kolor · Colour · Farbe: Czarny · Black · Schwarz

Paleta · Palette · Palette: 250 szt. · pcs · Stck.

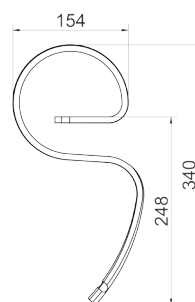

CZĘŚCI ZAMIENNE • SPARE PARTS • ERSATZTEILE



ZĄB PROSTY Z REDLICZKĄ • STRAIGHT TINE WITH CULTIVATOR POINT • GAREZINKEN, GERADE
32x10 1417/00-003/1

Kod · Index · Index: 1417/00-003/1

Waga · Weight · Gewicht: 2,53 kg

Rozmiar · Size · Abmessungen: 32x10 mm

Materiał · Material · Material: 50S2

Kolor · Colour · Farbe: Czarny · Black · Schwarz

Paleta · Palette · Palette: 250 szt. · pcs · Stck.

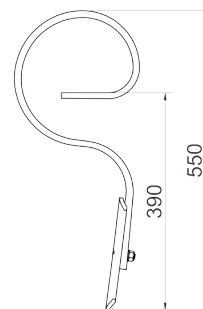

ZĄB PROSTY DUŃSKI Z REDLICZKĄ • DUNISH STRAIGHT TINE WITH CULTIVATOR POINT • DÄNISCHER GAREZINKEN, GERADE
32x10 1417/00-003/2

Kod · Index · Index: 1417/00-003/2

Waga · Weight · Gewicht: 2,6 kg

Rozmiar · Size · Abmessungen: 32x10 mm

Materiał · Material · Material: 50S2

Kolor · Colour · Farbe: Czarny · Black · Schwarz

Paleta · Palette · Palette: 250 szt. · pcs · Stck.

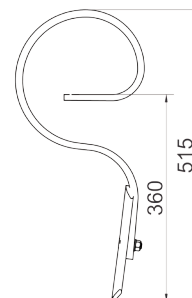

ZĄB PROSTY FRANCUSKI Z REDLICZKĄ • FRENCH STRAIGHT TINE WITH CULTIVATOR POINT • FRANZÖSISCHER GAREZINKEN, GERADE
32x10 1417/00-003/3

Kod · Index · Index: 1417/00-003/3

Waga · Weight · Gewicht: 2,4 kg

Rozmiar · Size · Abmessungen: 32x10 mm

Materiał · Material · Material: 50S2

Kolor · Colour · Farbe: Czarny · Black · Schwarz

Paleta · Palette · Palette: 250 szt. · pcs · Stck.

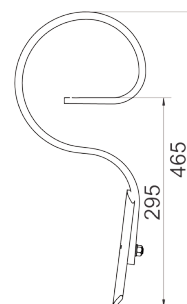

ZĄB SPRĘŻYNOWY Z REDLICZKĄ • SPRING S-TINE WITH CULTIVATOR POINT • FEDERZINKEN MIT SCHAR
32x10 1767/10-400/1

Kod · Index · Index: 1767/10-400/1

Waga · Weight · Gewicht: 3,03 kg

Rozmiar · Size · Abmessungen: 32x10 mm

Materiał · Material · Material: 50S2

Kolor · Colour · Farbe: Czarny · Black · Schwarz

Paleta · Palette · Palette: 250 szt. · pcs · Stck.

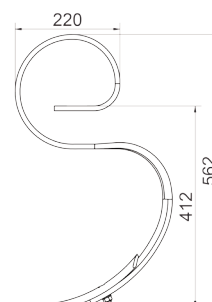



ZĄB SPRĘŻYNOWY Z REDLICZKĄ · SPRING S-TINE WITH CULTIVATOR POINT · FEDERZINKEN MIT SCHAR
32x10 1772/02-000/4

Kod · Index · Index: 1772/02-000/4

Waga · Weight · Gewicht: 2,9 kg

Rozmiar · Size · Abmessungen: 32x10 mm

Materiał · Material · Material: 50S2

Kolor · Colour · Farbe: Czarny · Black · Schwarz

Paleta · Palette · Palette: 250 szt. · pcs · Stck.

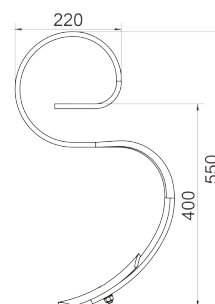

ZĄB SPRĘŻYNOWY · SPRING S-TINE · FEDERZINKEN
32x12 1418/00-005/4

Kod · Index · Index: 1418/00-005/4

Waga · Weight · Gewicht: 3,31 kg

Rozmiar · Size · Abmessungen: 32x12 mm

Materiał · Material · Material: 50S2

Kolor · Colour · Farbe: Czarny · Black · Schwarz

Paleta · Palette · Palette: 250 szt. · pcs · Stck.

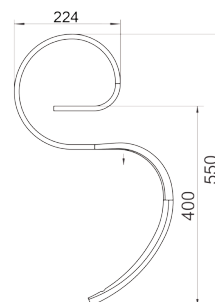

ZĄB PROSTY · STRAIGHT TINE · KULTI EGGENZINKEN, GERADE
32x12 1418/00-005/5

Kod · Index · Index: 1418/00-005/5

Waga · Weight · Gewicht: 2,6 kg

Rozmiar · Size · Abmessungen: 32x12 mm

Materiał · Material · Material: 50S2

Kolor · Colour · Farbe: Czarny · Black · Schwarz

Paleta · Palette · Palette: 250 szt. · pcs · Stck.

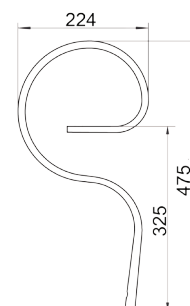

SPULCHNIACZ Z REDLICZKĄ · RIPPER WITH CULTIVATOR POINT · SPURLOCKERER MIT SCHAR U. VERSTÄRKUNGSFEDER
32x10 3061/00-001/0

Kod · Index · Index: 3061/00-001/0

Waga · Weight · Gewicht: 2,13 kg

Rozmiar · Size · Abmessungen: 32x10 mm

Materiał · Material · Material: 50S2

Kolor · Colour · Farbe: Czarny · Black · Schwarz

Paleta · Palette · Palette: 250 szt. · pcs · Stck.

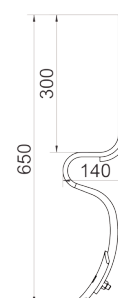

CZĘŚCI ZAMIENNE • SPARE PARTS • ERSATZTEILE



ZĄB SPRĘŻYNOWY SIEWNIKA Z REDLICZKĄ · SPRING TINE SEEDER WITH CULTIVATOR POINT · SPURLOCKERER MIT SCHAR
32x10 3074/00-041/0

Kod · Index · Index: 3074/00-041/0

Waga · Weight · Gewicht: 2,33 kg

Rozmiar · Size · Abmessungen: 32x10 mm

Materiał · Material · Material: 50S2

Kolor · Colour · Farbe: Czarny · Black · Schwarz

Paleta · Palette · Palette: 250 szt. · pcs · Stck.

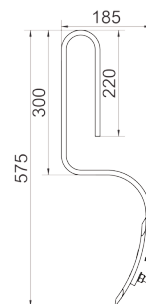

ZĄB SIEWNIKA „Z” Z REDLICZKĄ · TINE SEEDER TYPE „Z” · SPURLOCKERER „Z” MIT SCHAR
32x10 3074/00-042/0

Kod · Index · Index: 3074/00-042/0

Waga · Weight · Gewicht: 2,27 kg

Rozmiar · Size · Abmessungen: 32x10 mm

Materiał · Material · Material: 50S2

Kolor · Colour · Farbe: Czarny · Black · Schwarz

Paleta · Palette · Palette: 250 szt. · pcs · Stck.

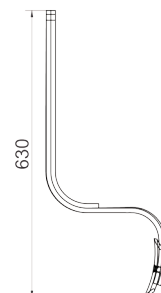

ZĄB TYPU SU Z REDLICZKĄ · TINE-SU WITH CULTIVATION POINT · FEDERZINKEN DES SU-TYPS
32x10 1680/00-500/1

Kod · Index · Index: 1680/00-500/1

Waga · Weight · Gewicht: 2,73 kg

Rozmiar · Size · Abmessungen: 32x10 mm

Materiał · Material · Material: 50S2

Kolor · Colour · Farbe: Czarny · Black · Schwarz

Paleta · Palette · Palette: 250 szt. · pcs · Stck.

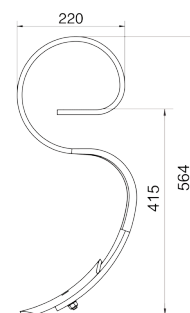

ZĄB KULTYWATORA Z REDLICZKĄ CULTIVATION TINE WITH CULTIVATOR POINT KULTIVATOR-ZINKEN MIT SCHAR
40x10 1410/01-001/0

Kod · Index · Index: 1410/01-001/0

Waga · Weight · Gewicht: 3,15 kg

Rozmiar · Size · Abmessungen: 40x10 mm

Materiał · Material · Material: 50S2

Kolor · Colour · Farbe: Czarny · Black · Schwarz

Paleta · Palette · Palette: 250 szt. · pcs · Stck.

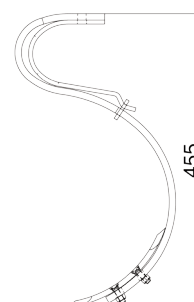



ZĄB SPRĘŻYNOWY Z REDLICZKĄ · SPRING S-TINE WITH CULTIVATOR POINT · GARENZINKEN MIT SCHAR
32x12 1801/04-130/1

Kod · Index · Index: 1801/04-130/1

Waga · Weight · Gewicht: 3,1 kg

Rozmiar · Size · Abmessungen: 32x12 mm

Materiał · Material · Material: 50S2

Kolor · Colour · Farbe: Czarny · Black · Schwarz

Paleta · Palette · Palette: 250 szt. · pcs · Stck.

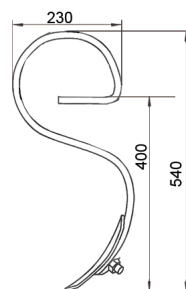

ZĄB SPRĘŻYNOWY PROSTY Z REDLICZKĄ · STRAIGHT TINE WITH CULTIVATOR POINT · VERSTÄRKTER FEDERZINKEN
32x12 1801/15-060/2

Kod · Index · Index: 1801/15-060/2

Waga · Weight · Gewicht: 3,2 kg

Rozmiar · Size · Abmessungen: 32x12 mm

Materiał · Material · Material: 50S2

Kolor · Colour · Farbe: Czarny · Black · Schwarz

Paleta · Palette · Palette: 250 szt. · pcs · Stck.

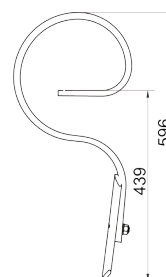

ZĄB SPRĘŻYNOWY Z REDLICZKĄ · SPRING S-TINE WITH CULTIVATOR POINT · GARENZINKEN MIT SCHAR
32x12 1801/12-090/13

Kod · Index · Index: 1418/00-005/5

Waga · Weight · Gewicht: 3,1 kg

Rozmiar · Size · Abmessungen: 32x12 mm

Materiał · Material · Material: 50S2

Kolor · Colour · Farbe: Czarny · Black · Schwarz

Paleta · Palette · Palette: 250 szt. · pcs · Stck.

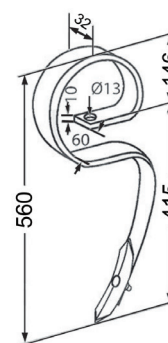

ZĄB TYPU SV Z REDLICZKĄ · TINE-SV WITH CULTIVATION POINT · FEDERZINKEN DES SV-TYPS
45x10 1731/00-100/0

Kod · Index · Index: 1731/00-100/0

Waga · Weight · Gewicht: 3,95 kg

Rozmiar · Size · Abmessungen: 45x10 mm

Materiał · Material · Material: 50S2

Kolor · Colour · Farbe: Czarny · Black · Schwarz

Paleta · Palette · Palette: 250 szt. · pcs · Stck.

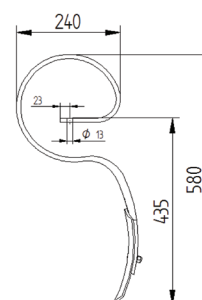

CZĘŚCI ZAMIENNE • SPARE PARTS • ERSATZTEILE



ZĄB SPRĘŻYNOWY Z PŁASKĄ REDLICĄ • TINE WITH FLAT CULTIVATION POINT • FEDERZINKEN
45x10 3074/00-041/0

Kod · Index · Index: 3074/00-041/0

Waga · Weight · Gewicht: 4,7 kg

Rozmiar · Size · Abmessungen: 45x10 mm

Materiał · Material · Material: 50S2

Kolor · Colour · Farbe: Czarny · Black · Schwarz

Paleta · Palette · Palette: 250 szt. · pcs · Stck.

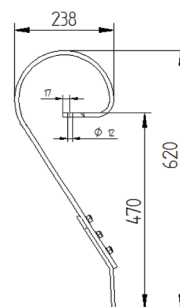

WZMOCNIENIE ZĘBA SPRĘŻYNOWEGO • STRENGTHENING OF S-TINE • VERSTÄRKUNGS FEDER
32x10 1417/00-001/0

Kod · Index · Index: 1417/00-001/0

Waga · Weight · Gewicht: 1,6 kg

Rozmiar · Size · Abmessungen: 32x10 mm

Materiał · Material · Material: 50S2

Kolor · Colour · Farbe: Czarny · Black · Schwarz

Paleta · Palette · Palette: 250 szt. · pcs · Stck.

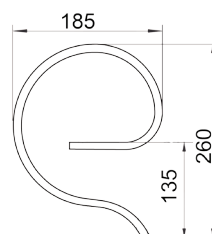

WZMOCNIENIE ZĘBA SPRĘŻYNOWEGO • STRENGTHENING OF S-TINE • VERSTÄRKUNGS FEDER
32x12 1417/00-001/1

Kod · Index · Index: 1417/00-001/1

Waga · Weight · Gewicht: 2,0 kg

Rozmiar · Size · Abmessungen: 32x12 mm

Materiał · Material · Material: 50S2

Kolor · Colour · Farbe: Czarny · Black · Schwarz

Paleta · Palette · Palette: 250 szt. · pcs · Stck.

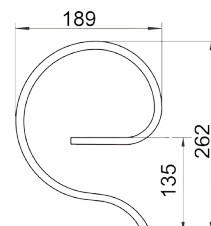

REDLICZKA JEDNOOTWOROWA PROSTA • STRAIGHT CULTIVATOR POINT WITH 1-HOLE • SCHAR FÜR GAREZINKEN, GERADE
40x6 1417/00-019/P



Kod · Index · Index: 1417/00-019/P

Waga · Weight · Gewicht: 0,33 kg

Rozmiar · Size · Abmessungen: 40x6 mm

Materiał · Material · Material: 50S2

Kolor · Colour · Farbe: Czarny · Black · Schwarz

Paleta · Palette · Palette: 2500 szt. · pcs · Stck.





REDLICZKA JEDNOOTWOROWA · CULTIVATOR POINT WITH 1-HOLE · SCHAR (1 LOCH)
40x6 1417/00-019/0

Kod · Index · Index: 1417/00-019/0

Waga · Weight · Gewicht: 0,33 kg

Rozmiar · Size · Abmessungen: 40x6 mm

Materiał · Material · Material: 50S2

Kolor · Colour · Farbe: Czarny · Black · Schwarz

Paleta · Palette · Palette: 2500 szt. · pcs · Stck.

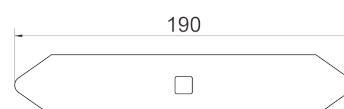

REDLICZKA · CULTIVATOR POINT WITH 1-HOLE · SCHAR (1 LOCH)
40x6 1312/00-004/0 fi 8

Kod · Index · Index: 1312/00-004/0

Waga · Weight · Gewicht: 0,2 kg

Rozmiar · Size · Abmessungen: 40x6 mm

Materiał · Material · Material: 50S2

Kolor · Colour · Farbe: Czarny · Black · Schwarz

Paleta · Palette · Palette: 2500 szt. · pcs · Stck.

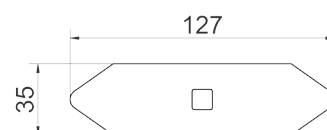

REDLICZKA · CULTIVATOR POINT WITH 1-HOLE · SCHAR (1 LOCH)
40x6 1312/00-004/1 fi10

Kod · Index · Index: 1312/00-004/1

Waga · Weight · Gewicht: 0,2 kg

Rozmiar · Size · Abmessungen: 40x6 mm

Materiał · Material · Material: 50S2

Kolor · Colour · Farbe: Czarny · Black · Schwarz

Paleta · Palette · Palette: 2500 szt. · pcs · Stck.

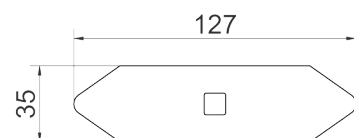

REDLICZKA DWUOTWOROWA · CULTIVATOR POINT WITH 2-HOLE · SCHAR (2 LÖCHER)
45x8 1410/01-006/0

Kod · Index · Index: 1410/01-006/0

Waga · Weight · Gewicht: 0,45 kg

Rozmiar · Size · Abmessungen: 45x8 mm

Materiał · Material · Material: C45

Kolor · Colour · Farbe: Czarny · Black · Schwarz

Paleta · Palette · Palette: 2500 szt. · pcs · Stck.

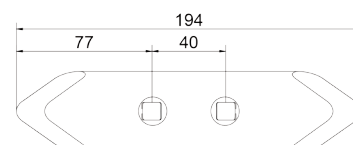

CZĘŚCI ZAMIENNE · SPARE PARTS · ERSATZTEILE

NAKLADKA ZĘBA LEKKIEGO NR 1 · CLAMP FOR S-TINE 1 · ZINKENHALTERUNG NR. 1 50x15 1417/00-006/1



Kod · Index · Index: 1417/00-0061

Waga · Weight · Gewicht: 0,2 kg

Rama · Frame · Rahme: 50x15 mm

Materiał · Material · Material: S235

Kolor · Colour · Farbe: Czarny · Black · Schwarz

Paleta · Palette · Palette: 1000 szt. · pcs · Stck.

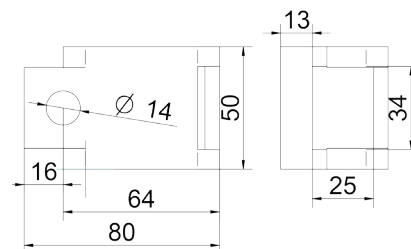

NAKLADKA ZĘBA LEKKIEGO NR 2 · CLAMP FOR S-TINE 2 · ZINKENHALTERUNG NR. 2 50x20 1417/00-006/2



Kod · Index · Index: 1417/00-006/0

Waga · Weight · Gewicht: 0,21 kg

Rama · Frame · Rahme: 50x20 mm

Materiał · Material · Material: S235

Kolor · Colour · Farbe: Czarny · Black · Schwarz

Paleta · Palette · Palette: 1000 szt. · pcs · Stck.

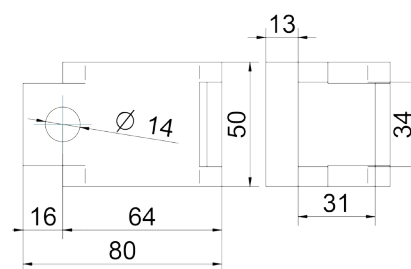

NAKLADKA ZĘBA LEKKIEGO NR 3 · CLAMP FOR S-TINE 3 · ZINKENHALTERUNG NR. 3 50x50 1417/00-006/3



Kod · Index · Index: 1417/00-006/3

Waga · Weight · Gewicht: 0,25 kg

Rama · Frame · Rahme: 50x50 mm

Materiał · Material · Material: S235

Kolor · Colour · Farbe: Czarny · Black · Schwarz

Paleta · Palette · Palette: 1000 szt. · pcs · Stck.

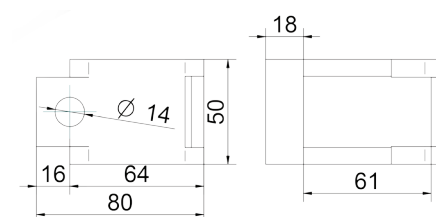

NAKLADKA ZĘBA LEKKIEGO NR 4 · CLAMP FOR S-TINE 4 · ZINKENHALTERUNG NR. 4 50x50 1417/00-006/4



Kod · Index · Index: 1417/00-006/4

Waga · Weight · Gewicht: 0,25 kg

Rama · Frame · Rahme: 50x50 mm

Materiał · Material · Material: S235

Kolor · Colour · Farbe: Czarny · Black · Schwarz

Paleta · Palette · Palette: 1000 szt. · pcs · Stck.

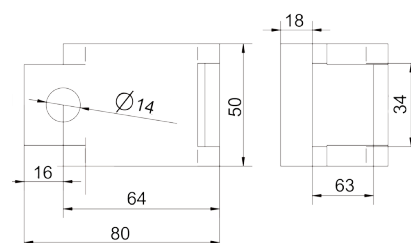



NAKLADKA ZĘBA LEKKIEGO NR 5 · CLAMP FOR S-TINE 5 · ZINKENHALTERUNG NR. 5
50x50 1417/00-006/5

Kod · Index · Index: 1417/00-006/5

Waga · Weight · Gewicht: 0,25 kg

Rama · Frame · Rahme: 50x50 mm

Materiał · Material · Material: S235

Kolor · Colour · Farbe: Czarny · Black · Schwarz

Paleta · Palette · Palette: 1000 szt. · pcs · Stck.

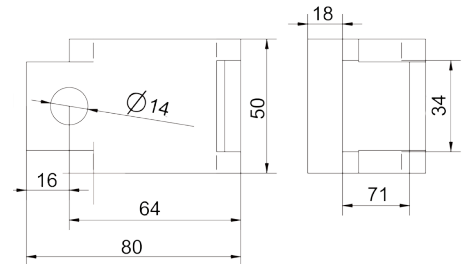

NAKLADKA ZĘBA LEKKIEGO NR 6 · CLAMP FOR S-TINE 6 · ZINKENHALTERUNG NR. 6
50x50 1417/00-006/6

Kod · Index · Index: 1417/00-006/6

Waga · Weight · Gewicht: 0,25 kg

Rama · Frame · Rahme: 50x50 mm

Materiał · Material · Material: S235

Kolor · Colour · Farbe: Czarny · Black · Schwarz

Paleta · Palette · Palette: 1000 szt. · pcs · Stck.

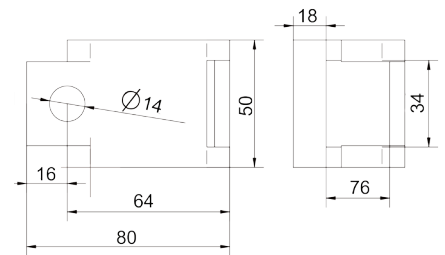

NAKLADKA ZĘBA LEKKIEGO NR 7 · CLAMP FOR S-TINE 7 · ZINKENHALTERUNG NR. 7
50x30 1417/00-006/7

Kod · Index · Index: 1417/00-006/7

Waga · Weight · Gewicht: 0,24 kg

Rama · Frame · Rahme: 50x30 mm

Materiał · Material · Material: S235

Kolor · Colour · Farbe: Czarny · Black · Schwarz

Paleta · Palette · Palette: 1000 szt. · pcs · Stck.

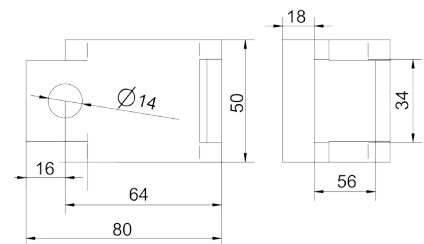

NAKLADKA ZĘBA · CLAMP FOR S-TINE · ZINKENHALTERUNG
50x20 1312/00-003/0

Kod · Index · Index: 1312/00-003/0

Waga · Weight · Gewicht: 0,48 kg

Rozmiar · Size · Abmessungen: 50x20 mm

Materiał · Material · Material: S235

Kolor · Colour · Farbe: Czarny · Black · Schwarz

Paleta · Palette · Palette: 1000 szt. · pcs · Stck.

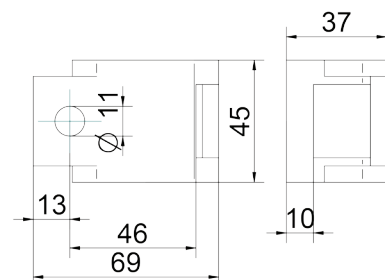

CZĘŚCI ZAMIENNE • SPARE PARTS • ERSATZTEILE



TRZYMAK NOŻA • MOWER BLADE HOLDER • MESSERHALTER
1.52506580017 DEUTZ FAHR • KVERNELAND

Kod · Index · Index: 1.52506580017

Waga · Weight · Gewicht: 0,19 kg

Grubość · Thickness · Dicke: 3 mm

Materiał · Material · Material: B27

Kolor · Colour · Farbe: Czarny · Black · Schwarz

Paleta · Palette · Palette: 750 szt. · pcs · Stck.

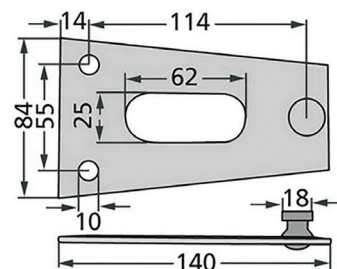

TRZYMAK NOŻA • MOWER BLADE HOLDER • MESSERHALTER
2.5259210650 CLAAS

Kod · Index · Index: 2.5259210650

Waga · Weight · Gewicht: 0,26 kg

Grubość · Thickness · Dicke: 3 mm

Materiał · Material · Material: B27

Kolor · Colour · Farbe: Czarny · Black · Schwarz

Paleta · Palette · Palette: 750 szt. · pcs · Stck.

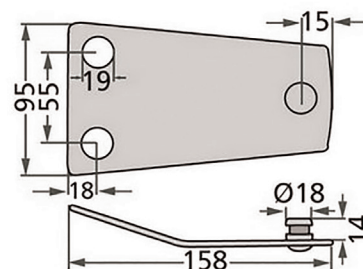

TRZYMAK NOŻA • MOWER BLADE HOLDER • MESSERHALTER
3.525PZ-0116 DEUTZ FAHR • KVERNELAND • PZ • VICON • TAARUP • ZWEEGERS

Kod · Index · Index: 3.525PZ-0116

Waga · Weight · Gewicht: 0,83 kg

Grubość · Thickness · Dicke: 4 mm

Materiał · Material · Material: B27

Kolor · Colour · Farbe: Czarny · Black · Schwarz

Paleta · Palette · Palette: 750 szt. · pcs · Stck.

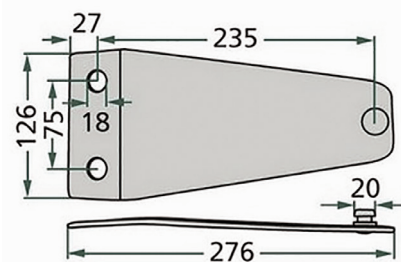

TRZYMAK NOŻA • MOWER BLADE HOLDER • MESSERHALTER
4.695501000006 SAMASZ • SAPHIR

Kod · Index · Index: 4.695501000006

Waga · Weight · Gewicht: 0,51 kg

Grubość · Thickness · Dicke: 3,5 mm

Materiał · Material · Material: B27

Kolor · Colour · Farbe: Czarny · Black · Schwarz

Paleta · Palette · Palette: 750 szt. · pcs · Stck.

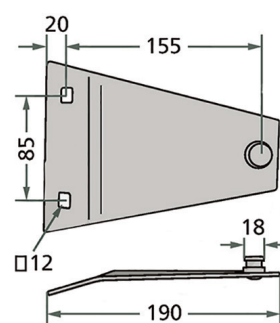



TRZYMAK NOŻA · MOWER BLADE HOLDER · MESSERHALTER
5.5259999852663 FORTSCHRITT

Kod · Index · Index: 5.5259999852663

Waga · Weight · Gewicht: 0,25 kg

Grubość · Thickness · Dicke: 3 mm

Materiał · Material · Material: B27

Kolor · Colour · Farbe: Czarny · Black · Schwarz

Paleta · Palette · Palette: 750 szt. · pcs · Stck.

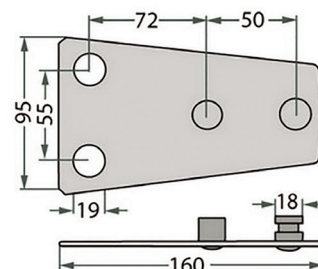

TRZYMAK NOŻA · MOWER BLADE HOLDER · MESSERHALTER
5A.5259484592 CLAAS

Kod · Index · Index: 5A.5259484592

Waga · Weight · Gewicht: 0,25 kg

Grubość · Thickness · Dicke: 3 mm

Materiał · Material · Material: B27

Kolor · Colour · Farbe: Czarny · Black · Schwarz

Paleta · Palette · Palette: 750 szt. · pcs · Stck.

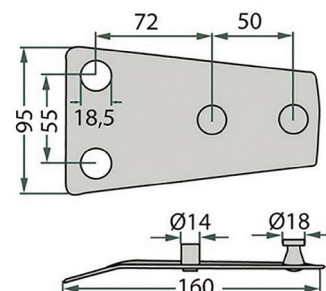

TRZYMAK NOŻA · MOWER BLADE HOLDER · MESSERHALTER
7.525PZ-0250 KRONE · VICON · TAARUP · PZ · DEUTZ FAHR · KVERNELAND

Kod · Index · Index: 7.525PZ-0250

Waga · Weight · Gewicht: 0,6 kg

Grubość · Thickness · Dicke: 4 mm

Materiał · Material · Material: B27

Kolor · Colour · Farbe: Czarny · Black · Schwarz

Paleta · Palette · Palette: 750 szt. · pcs · Stck.

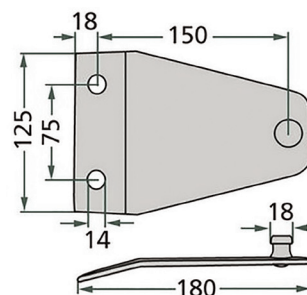

TRZYMAK NOŻA · MOWER BLADE HOLDER · MESSERHALTER
6.525PZ-0243 DEUTZ FAHR · KVERNELAND · TAARUP · VICON · KRONE · PÖTTINGER · PZ · ZWEEGERS

Kod · Index · Index: 6.525PZ-0243

Waga · Weight · Gewicht: 0,65 kg

Grubość · Thickness · Dicke: 4 mm

Materiał · Material · Material: B27

Kolor · Colour · Farbe: Czarny · Black · Schwarz

Paleta · Palette · Palette: 750 szt. · pcs · Stck.

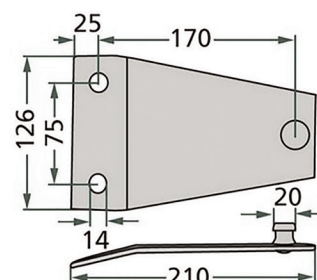

CZĘŚCI ZAMIENNE • SPARE PARTS • ERSATZTEILE



TRZYMAK NOŻA • MOWER BLADE HOLDER • MESSERHALTER
8.525570425 FELLA • NIEMEYER

Kod · Index · Index: 8.525570425

Waga · Weight · Gewicht: 0,4 kg

Grubość · Thickness · Dicke: 3 mm

Materiał · Material · Material: B27

Kolor · Colour · Farbe: Czarny · Black · Schwarz

Paleta · Palette · Palette: 750 szt. · pcs · Stck.

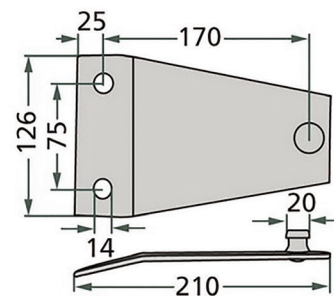

TRZYMAK NOŻA • MOWER BLADE HOLDER • MESSERHALTER
9.525121879 FELLA

Kod · Index · Index: 9.525121879

Waga · Weight · Gewicht: 0,46 kg

Grubość · Thickness · Dicke: 3,5 mm

Materiał · Material · Material: B27

Kolor · Colour · Farbe: Czarny · Black · Schwarz

Paleta · Palette · Palette: 750 szt. · pcs · Stck.

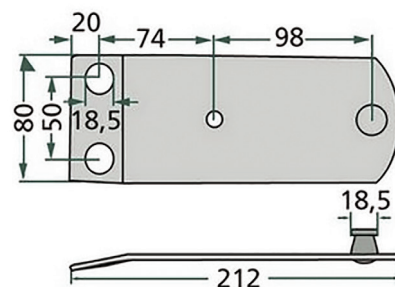

TRZYMAK NOŻA • MOWER BLADE HOLDER • MESSERHALTER
10.52506563514 DEUTZ FAHR • KVERNELAND • SAPHIR

Kod · Index · Index: 10.52506563514

Waga · Weight · Gewicht: 0,34 kg

Grubość · Thickness · Dicke: 3 mm

Materiał · Material · Material: B27

Kolor · Colour · Farbe: Czarny · Black · Schwarz

Paleta · Palette · Palette: 750 szt. · pcs · Stck.

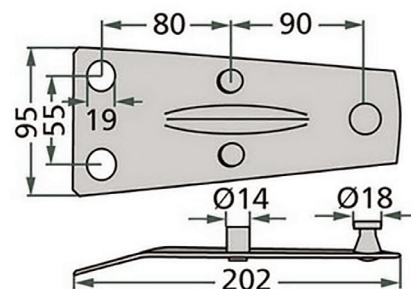

TRZYMAK NOŻA • MOWER BLADE HOLDER • MESSERHALTER
11.52516500771 DEUTZ FAHR • KVERNELAND • PÖTTINGER

Kod · Index · Index: 11.52516500771

Waga · Weight · Gewicht: 0,37 kg

Grubość · Thickness · Dicke: 3 mm

Materiał · Material · Material: B27

Kolor · Colour · Farbe: Czarny · Black · Schwarz

Paleta · Palette · Palette: 750 szt. · pcs · Stck.

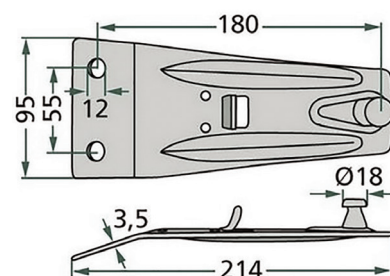



TRZYMAK NOŻA · MOWER BLADE HOLDER · MESSERHALTER
14.6905070010100 POLSKI

Kod · Index · Index: 14.6905070010100

Waga · Weight · Gewicht: 0,37 kg

Grubość · Thickness · Dicke: 3 mm

Materiał · Material · Material: B27

Kolor · Colour · Farbe: Czarny · Black · Schwarz

Paleta · Palette · Palette: 750 szt. · pcs · Stck.

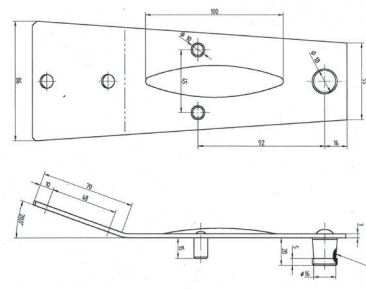

TRZYMAK NOŻA · MOWER BLADE HOLDER · MESSERHALTER
20.525PZ-087 KVERNELAND · PZ

Kod · Index · Index: 20.525PZ-087

Waga · Weight · Gewicht: 1,6 kg

Grubość · Thickness · Dicke: 4 mm

Materiał · Material · Material: B27

Kolor · Colour · Farbe: Czarny · Black · Schwarz

Paleta · Palette · Palette: 750 szt. · pcs · Stck.

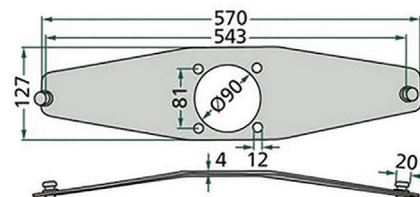

TRZYMAK NOŻA · MOWER BLADE HOLDER · MESSERHALTER
22.525EU-056 DEUTZ FAHR · KVERNELAND · PZ · TAARUP · VICON

Kod · Index · Index: 22.525EU-056

Waga · Weight · Gewicht: 0,66 kg

Grubość · Thickness · Dicke: 4 mm

Materiał · Material · Material: B27

Kolor · Colour · Farbe: Czarny · Black · Schwarz

Paleta · Palette · Palette: 750 szt. · pcs · Stck.

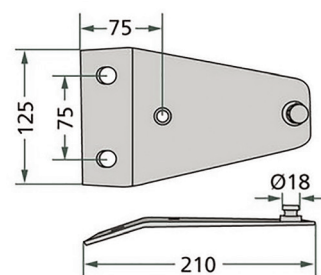

TRZYMAK NOŻA · MOWER BLADE HOLDER · MESSERHALTER
23.52525152556004 PÖTTINGER

Kod · Index · Index: 23.52525152556004

Waga · Weight · Gewicht: 0,53 kg

Grubość · Thickness · Dicke: 4 mm

Materiał · Material · Material: B27

Kolor · Colour · Farbe: Czarny · Black · Schwarz

Paleta · Palette · Palette: 750 szt. · pcs · Stck.

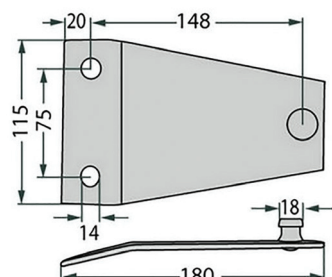

CZĘŚCI ZAMIENNE • SPARE PARTS • ERSATZTEILE



TRZYMAK NOŻA • MOWER BLADE HOLDER • MESSERHALTER
24.5259509510 CLAAS

Kod · Index · Index: 24.5259509510

Waga · Weight · Gewicht: 0,34 kg

Grubość · Thickness · Dicke: 4 mm

Materiał · Material · Material: B27

Kolor · Colour · Farbe: Czarny · Black · Schwarz

Paleta · Palette · Palette: 750 szt. · pcs · Stck.

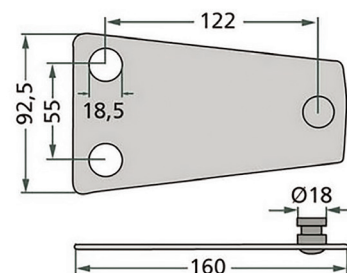

TRZYMAK NOŻA • MOWER BLADE HOLDER • MESSERHALTER
26.525570426 NIEMEYER

Kod · Index · Index: 26.525570426

Waga · Weight · Gewicht: 0,26 kg

Grubość · Thickness · Dicke: 3 mm

Materiał · Material · Material: B27

Kolor · Colour · Farbe: Czarny · Black · Schwarz

Paleta · Palette · Palette: 750 szt. · pcs · Stck.

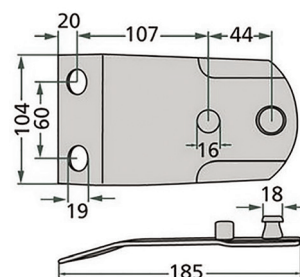

TRZYMAK NOŻA • MOWER BLADE HOLDER • MESSERHALTER
27.525122113 FELLA

Kod · Index · Index: 27.525122113

Waga · Weight · Gewicht: 0,43 kg

Grubość · Thickness · Dicke: 3,5 mm

Materiał · Material · Material: B27

Kolor · Colour · Farbe: Czarny · Black · Schwarz

Paleta · Palette · Palette: 750 szt. · pcs · Stck.

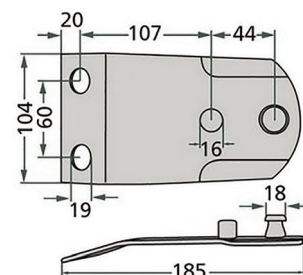

TRZYMAK NOŻA • MOWER BLADE HOLDER • MESSERHALTER
28.525434112 PÖTTINGER

Kod · Index · Index: 28.525434112

Waga · Weight · Gewicht: 0,65 kg

Grubość · Thickness · Dicke: 4 mm

Materiał · Material · Material: B27

Kolor · Colour · Farbe: Czarny · Black · Schwarz

Paleta · Palette · Palette: 750 szt. · pcs · Stck.

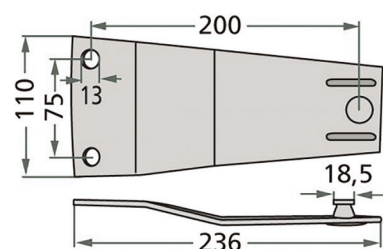



TRZYMAK NOŻA · MOWER BLADE HOLDER · MESSERHALTER
29.525144682.2 KRONE

Kod · Index · Index: 29.525144682.2

Waga · Weight · Gewicht: 0,22 kg

Grubość · Thickness · Dicke: 4 mm

Materiał · Material · Material: B27

Kolor · Colour · Farbe: Czarny · Black · Schwarz

Paleta · Palette · Palette: 750 szt. · pcs · Stck.

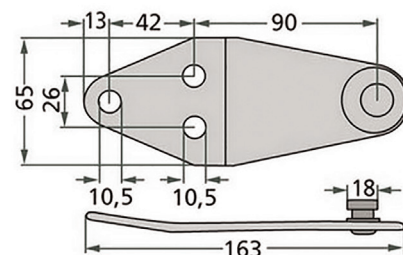

TRZYMAK NOŻA · MOWER BLADE HOLDER · MESSERHALTER
30.525145106.2 KRONE

Kod · Index · Index: 30.525145106.2

Waga · Weight · Gewicht: 0,31 kg

Grubość · Thickness · Dicke: 4 mm

Materiał · Material · Material: B27

Kolor · Colour · Farbe: Czarny · Black · Schwarz

Paleta · Palette · Palette: 750 szt. · pcs · Stck.

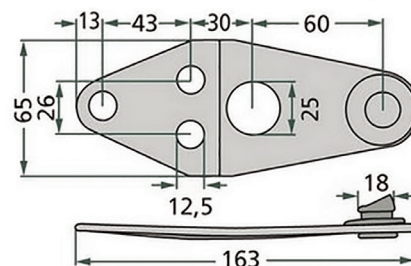

TRZYMAK NOŻA · MOWER BLADE HOLDER · MESSERHALTER
31.5259509561 CLAAS

Kod · Index · Index: 31.5259509561

Waga · Weight · Gewicht: 0,34 kg

Grubość · Thickness · Dicke: 4 mm

Materiał · Material · Material: B27

Kolor · Colour · Farbe: Czarny · Black · Schwarz

Paleta · Palette · Palette: 750 szt. · pcs · Stck.

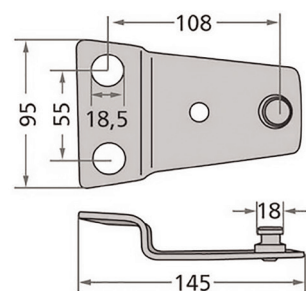

TRZYMAK NOŻA · MOWER BLADE HOLDER · MESSERHALTER
32.5259492681 CLAAS

Kod · Index · Index: 32.5259492681

Waga · Weight · Gewicht: 0,34 kg

Grubość · Thickness · Dicke: 4 mm

Materiał · Material · Material: B27

Kolor · Colour · Farbe: Czarny · Black · Schwarz

Paleta · Palette · Palette: 750 szt. · pcs · Stck.

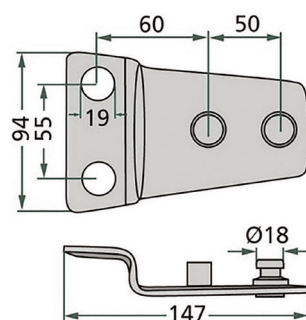

CZĘŚCI ZAMIENNE • SPARE PARTS • ERSATZTEILE

TRZYMAK NOŻA • MOWER BLADE HOLDER • MESSERHALTER
33.525TF-012 DEUTZ FAHR • KVERNELAND • PZ • VICON • TAARUP



Kod · Index · Index: 33.525TF-012

Waga · Weight · Gewicht: 0,2 kg

Grubość · Thickness · Dicke: 3 mm

Materiał · Material · Material: B27

Kolor · Colour · Farbe: Czarny · Black · Schwarz

Paleta · Palette · Palette: 750 szt. · pcs · Stck.

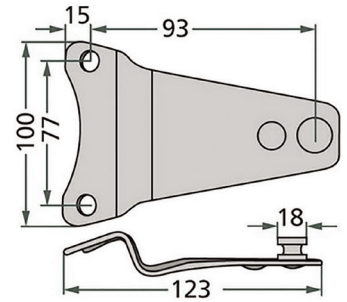

TRZYMAK NOŻA • MOWER BLADE HOLDER • MESSERHALTER
34.525153784408 SIP



Kod · Index · Index: 34.525153784408

Waga · Weight · Gewicht: 0,57 kg

Grubość · Thickness · Dicke: 4 mm

Materiał · Material · Material: B27

Kolor · Colour · Farbe: Czarny · Black · Schwarz

Paleta · Palette · Palette: 750 szt. · pcs · Stck.

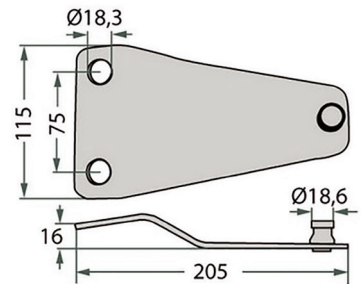

TRZYMAK NOŻA • MOWER BLADE HOLDER • MESSERHALTER
5036 POLSKI



Kod · Index · Index: 5036

Waga · Weight · Gewicht: 0,34 kg

Grubość · Thickness · Dicke: 3 mm

Materiał · Material · Material: B27

Kolor · Colour · Farbe: Czarny · Black · Schwarz

Paleta · Palette · Palette: 750 szt. · pcs · Stck.

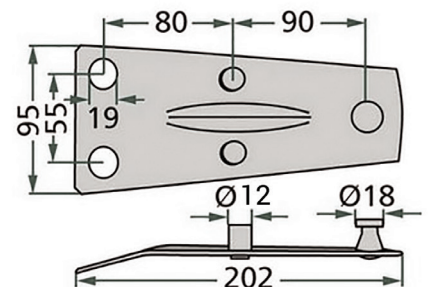

TRZYMAK NOŻA • MOWER BLADE HOLDER • MESSERHALTER
36A.525YA-0335 DEUTZ FAHR • KVERNELAND • TAARUP • VICON



Kod · Index · Index: 36A.525YA-0335

Waga · Weight · Gewicht: 0,7 kg

Grubość · Thickness · Dicke: 4 mm

Materiał · Material · Material: B27

Kolor · Colour · Farbe: Czarny · Black · Schwarz

Paleta · Palette · Palette: 750 szt. · pcs · Stck.

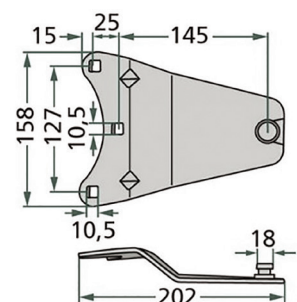



TRZYMAK NOŻA · MOWER BLADE HOLDER · MESSERHALTER
37.5251133300 JF (FREUNDENDAHL) · STOLL

Kod · Index · Index: 37.5251133300

Waga · Weight · Gewicht: 0,6 kg

Grubość · Thickness · Dicke: 4 mm

Materiał · Material · Material: B27

Kolor · Colour · Farbe: Czarny · Black · Schwarz

Paleta · Palette · Palette: 750 szt. · pcs · Stck.

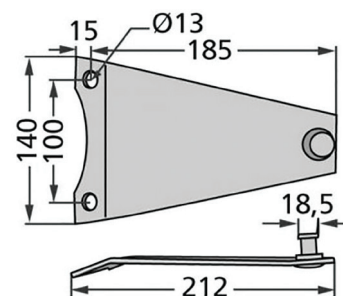

TRZYMAK NOŻA · MOWER BLADE HOLDER · MESSERHALTER
38.5251114690 JF (FREUNDENDAHL) · STOLL

Kod · Index · Index: 38.5251114690

Waga · Weight · Gewicht: 0,5 kg

Grubość · Thickness · Dicke: 4 mm

Materiał · Material · Material: B27

Kolor · Colour · Farbe: Czarny · Black · Schwarz

Paleta · Palette · Palette: 750 szt. · pcs · Stck.

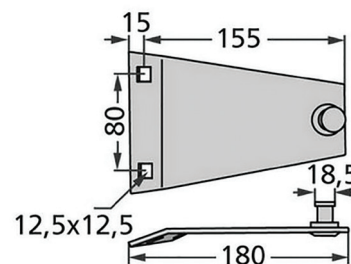

TRZYMAK NOŻA · MOWER BLADE HOLDER · MESSERHALTER
39.525434133 PÖTTINGER

Kod · Index · Index: 39.525434133

Waga · Weight · Gewicht: 0,40 kg

Grubość · Thickness · Dicke: 4 mm

Materiał · Material · Material: B27

Kolor · Colour · Farbe: Czarny · Black · Schwarz

Paleta · Palette · Palette: 750 szt. · pcs · Stck.

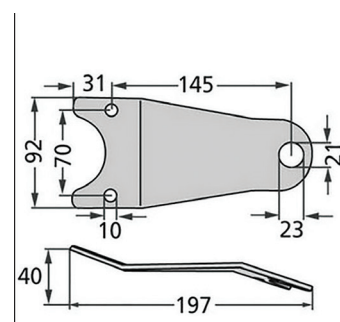

TRZYMAK NOŻA · MOWER BLADE HOLDER · MESSERHALTER
40.52511519 MÖRTL

Kod · Index · Index: 40.52511519

Waga · Weight · Gewicht: 0,48 kg

Grubość · Thickness · Dicke: 5 mm

Materiał · Material · Material: B27

Kolor · Colour · Farbe: Czarny · Black · Schwarz

Paleta · Palette · Palette: 750 szt. · pcs · Stck.

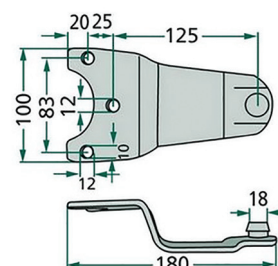

CZĘŚCI ZAMIENNE • SPARE PARTS • ERSATZTEILE



TRZYMAK NOŻA • MOWER BLADE HOLDER • MESSERHALTER
40A.52513622 MÖRTL

Kod · Index · Index: 40A.52513622

Waga · Weight · Gewicht: 0,53 kg

Grubość · Thickness · Dicke: 5 mm

Materiał · Material · Material: B27

Kolor · Colour · Farbe: Czarny · Black · Schwarz

Paleta · Palette · Palette: 750 szt. · pcs · Stck.

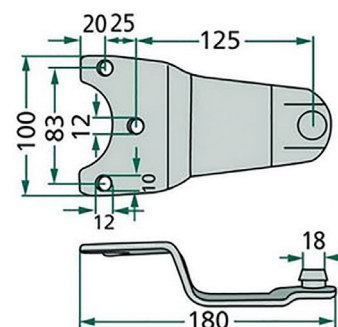

TRZYMAK NOŻA • MOWER BLADE HOLDER • MESSERHALTER
70A.9385970 CLASS

Kod · Index · Index: 70A.9385970

Waga · Weight · Gewicht: 1,6 kg

Grubość · Thickness · Dicke: 5 mm

Materiał · Material · Material: B27

Kolor · Colour · Farbe: Czarny · Black · Schwarz

Paleta · Palette · Palette: 750 szt. · pcs · Stck.

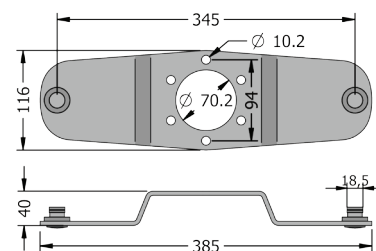

TRZYMAK NOŻA • MOWER BLADE HOLDER • MESSERHALTER
52.525139981.7 KRONE

Kod · Index · Index: 52.525139981.7

Waga · Weight · Gewicht: 0,58 kg

Grubość · Thickness · Dicke: 5 mm

Materiał · Material · Material: B27

Kolor · Colour · Farbe: Czarny · Black · Schwarz

Paleta · Palette · Palette: 750 szt. · pcs · Stck.

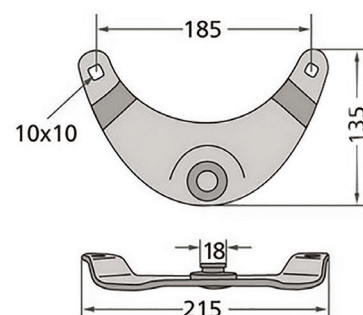

TRZYMAK NOŻA • MOWER BLADE HOLDER • MESSERHALTER
53.525145623.1 KRONE

Kod · Index · Index: 53.525145623.1

Waga · Weight · Gewicht: 0,43 kg

Grubość · Thickness · Dicke: 3 mm

Materiał · Material · Material: B27

Kolor · Colour · Farbe: Czarny · Black · Schwarz

Paleta · Palette · Palette: 750 szt. · pcs · Stck.

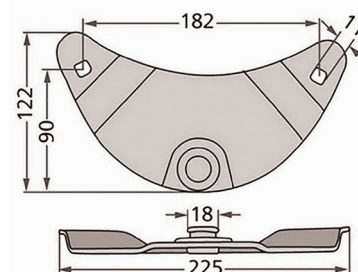



TRZYMAK NOŻA · MOWER BLADE HOLDER · MESSERHALTER
57.690407005001802 PRONAR

Kod · Index · Index: 57.690407005001802

Waga · Weight · Gewicht: 0,4 kg

Grubość · Thickness · Dicke: 4 mm

Materiał · Material · Material: B27

Kolor · Colour · Farbe: Czarny · Black · Schwarz

Paleta · Palette · Palette: 750 szt. · pcs · Stck.

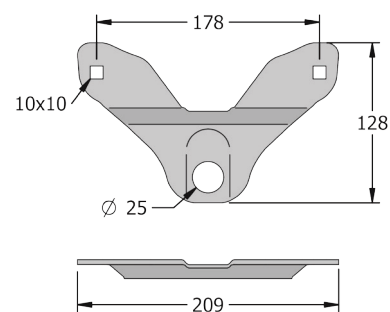

TRZYMAK NOŻA · MOWER BLADE HOLDER · MESSERHALTER
58.525153784408 SIP

Kod · Index · Index: 58.525153784408

Waga · Weight · Gewicht: kg

Grubość · Thickness · Dicke: mm

Materiał · Material · Material: B27

Kolor · Colour · Farbe: Czarny · Black · Schwarz

Paleta · Palette · Palette: 750 szt. · pcs · Stck.

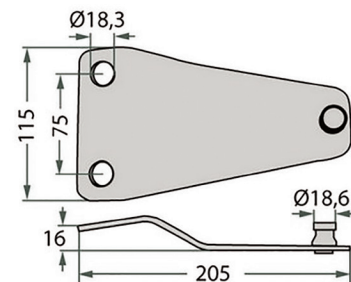

TRZYMAK NOŻA · MOWER BLADE HOLDER · MESSERHALTER
59.5259509561 CLASS

Kod · Index · Index: 59.5259509561

Waga · Weight · Gewicht: 0,39 kg

Grubość · Thickness · Dicke: 4 mm

Materiał · Material · Material: B27

Kolor · Colour · Farbe: Czarny · Black · Schwarz

Paleta · Palette · Palette: 750 szt. · pcs · Stck.

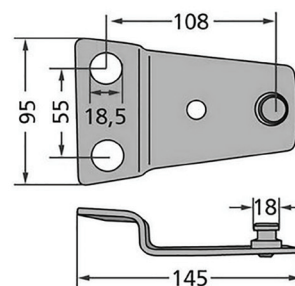

WSPÓŁPRACA

NASZE REALIZACJE

- osprzet budowlany
- public security
- maszyny komunalne
- maszyny rolnicze
- maszyny leśnicze
- depozyty
- sejfy
- szafki ubraniowe
- równiarki do podłoża jezdzieckiego
- szafki jezdzieckie

OFERUJEMY

- wizualizacje projektów
- dokumentacje techniczną
- prototypy
- pierwsze sztuki produkcyjne
- serie produkcyjne (mniejsze i większe)
- krótkie terminy realizacji
- logistykę

ŚWIADCZYMY USŁUGI Z ZAKRESU

- wycinanie laserowe
- wycinanie plazmą
- gięcie
- toczenie
- frezowanie
- nawiercanie
- wiercenie
- spawanie zrobotyzowane
- spawanie manualne
- malowanie

AUTOMATYKA PRZEMYSŁOWA

- skrócenie czasu wytwarzania
- obniżenia zużycia surowców
- obniżenie ilości odpadów
- obniżenie zapotrzebowania na zasoby ludzkie
- obniżenie zapotrzebowania energię

ZAPEWNIAMY

- wysoki poziom współpracy
- dbałość o każdy produkt
- kontrolę jakości
- 40-letnie doświadczenie w produkcji
- 90 wykwalifikowanych pracowników
- 4 000 m² powierzchni produkcyjnej
- 11 000 m² powierzchni magazynowej

MATERIAŁY

- certyfikowane materiały
- stal konstrukcyjna
- stal nierdzewna
- aluminium
- hardox

POWŁOKI

- malowanie proszkowe
- ocynk ogniowy
- chrom
- lakierowanie

COOPERATION

OUR REALISATIONS

- building equipment
- public security
- municipal machines
- agricultural machines
- forestry machines
- deposits
- safes
- clothing cabinet
- equestrian arena graders
- tack lockers

WE OFFER

- project visualisation
- technical documentation
- prototypes
- first production pieces
- manufacturing series (smaller and bigger)
- short terms of realization
- logistics

WE PROVIDE SERVICES

- laser cutting
- plasma cutting
- bending
- lathing
- milling
- countersinking
- drilling
- automatic welding
- manual welding
- painting

AUTOMATIC INDUSTRY

- manufacturing time reduction
- reduction of using resources
- waste reduction
- human resources reduction reduction of using energy

WE GUARANTEE

- high standards of cooperation
- great care about every product
- quality control
- 40 years of experience in manufacturing
- 90 qualified employees
- 4 000 m2 of production area
- 11 000 m2 of store area

MATERIALS

- certificated materials
- construction steel
- stainless steel
- aluminium
- hardox

COATINGS

- powder coating
- galvanising
- chrome
- painting

O FIRMIE

Bagramet to aktualnie jedna z najbardziej rozpoznawalnych marek w Polsce, również ceniona na świecie. Główny trzon naszej działalności stanowi produkcja elementów i gotowych konstrukcji metalowo-stalowych, w tym osprzęt budowlany, public security (wykonujemy elementy do lotniskowych śluz przejściowych, depozytów bankowych, zabezpieczeń marketów, sklepów i innych placówek), choć nasza oferta jest znacznie szersza. Szczególną wagę przykładamy do inwestycji w rozwój oraz dbałości o każdy detal na wszystkich etapach produkcji. Dzięki temu możemy zapewnić naszym klientom solidne i trwałe produkty, a także fachową obsługę i współpracę na najwyższym poziomie.

FIRMA DOBRZE SKONSTRUOWANA

Jako specjaliści od precyzyjnych działań i produktów, wolimy dane od deklaracji, fakty od fikcji, mierzalne rezultaty od marketingowych opowieści. Dlatego na tej stronie piszemy o tym, co zrobiliśmy – tylko to może pokazać, kim naprawdę jesteśmy.



Oceny

Jesteśmy dumni z tego, jak wielu zleceniodawców staje się naszymi stałymi klientami. Wieloletnia współpraca z firmami rynku to dla nas inspiracja do jeszcze większych starań, i ogromny powód do dumy.



Zadania

Bagramet to ogromne możliwości, których potencjał jest stale rozwijany. Tworzymy elementy i gotowe produkty, wdrażamy technologie, proponujemy własne rozwiązania. Zmieniamy się razem z naszymi klientami, realizując jego wizję bądź wskazując nowe, jeszcze wydajniejsze drogi ich realizacji. Jesteśmy kreatywnymi wykonawcami ich najlepszych pomysłów.



Maszyny

Choć to ludzie nimi sterują, od sprzętu zależy bardzo wiele. Dbamy o to, by w niczym nie ograniczać możliwości naszych inżynierów. Odwrotnie, postęp w tej dziedzinie ma być inspiracją i zachętą do ciągłego rozwoju. Uważnie przyglądamy się wszystkim nowościom w branży. Nasi klienci dostają to, co najlepsze.



Ludzie

W ciągu ostatnich lat zatrudnienie wzrosło z kilku do kilkudziesięciu osób. To sami specjaliści, doświadczeni i znający wagę swych zobowiązań. Podejmują samodzielne i trafne decyzje; to również dzięki nim Bagramet to prawdziwy zespół, suma doskonałych części. Tę wizję firmy jako grupy ekspertów, a nie tylko pracowników, chcemy rozwijać dalej.

ABOUT US

Bagramet is currently one of the most recognizable brands in Poland, and also appreciated over the World. The core of our activity is metal construction and elements production, including building equipment and public security (airport locks, bank deposits, market security etc.) even though our offer is much wider. We pay great attention on our progress and take care about every single detail on each stage of production so we can guarantee solid products to our clients.

WELL ORGANISED COMPANY

As specialists we prefer data instead of declarations. Facts instead of fiction, Results than marketing stories. Due to that we write what we have done - only that can show who we really are.



Ratings

We are proud of that how many customers become our regular partners. Long term cooperation with companies is inspirational and encouraging us to even bigger effort.



Tasks

Bagramet means big opportunities and our potential still grows. We make elements and products. We implement technologies and propose our own solutions. We are changing according to our clients to realise their visions or indicate new, more effective ways to reach the target. We are creative makers of their best ideas.



Machines

Even though people are steering them, lot depends on machines. We care about not limiting our engineers. Moreover, progress in engineering has to be inspirational for us and force us to improving ourselves. We pay attention on what is happening to the industry, and our clients receive what is best for them.



People

For the last few years our employment grew up from few to tens of employees. All of them are specialists in what they do. They are experienced and thank to them Bagramet is a real team. This vision of our company - as group of experts, not only workers, we would like to continue improving.



www.bagramet.eu



BAGRAMET Spółka z o.o.

77-100 Bytów, ul. Przemysłowa 2D

Tel/Fax: +48 59 822 33 00 **E-mail:** biuro@bagramet.eu

Mobile: +48 515 000 527